

## Режимы автоматических программ

**Курс ручного управления**  
Вы можете выбрать необходимый тип массажа с помощью клавиш и интенсивности воздействия и ширины между роликами

**Функция памяти**  
Вы можете сохранить индивидуальный способ изменения после проведения сеанса массажа



Ручной курс массажа

**Автоматический курс массажа**  
Вы можете выбрать необходимый профиль массажа: Шиа и Иерси или курс для нижней части тела

**Курс восстановления**

В основном используется постукивающей и разминающей массажи для снятия усталости в мышцах.



**Курс расслабления**

В основном используются разминающий массаж и массаж постукивание для стимулирования всего организма.



**Курс снятия напряжения**

В основном используется техника плавную, медленные и глубокие надавливания для ослабления напряжения в мышцах.



**Тонизирующий курс**

В основном используется техника плавную в сочетании с разминающим и постукивающим вилами массажа, что бы усилить кровообращение.





# Deluxe Massage Chair

## Функции и характеристики

- 1. Эргономичная конструкция изящной спинки обеспечивает комфорт и эффективность массажа.



- 2. Система автоматического сканирования позволяет устанавливать удобное положение кресла для наиболее эффективного массажа.
- 3. Деликатный массаж одновременно воздействует на все тело. Механизм переключения спинки, расположенный между шеей и талией, позволяет устанавливать различные режимы массажа: разминание, похлопывания, шиацу и комбинированные виды массажа. Регулировка скорости и ширины импульсов позволяет ослабить напряжение в мышцах и улучшить циркуляцию крови.

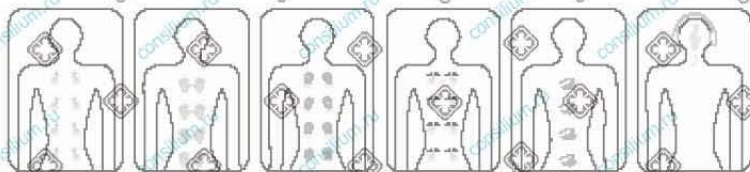

Разминание

Поклопывание

Круговое движение

Шиацу

Постукивание

Плейер

- 4. Кресло оснащено обогревающим устройством, расположенным в области талии, это позволяет улучшить циркуляцию крови в зоне поясницы.
- 5. Мощные двигатели обеспечивают интенсивную вибрацию сиденья.
- 6. Ноги получают воздушный массаж, а также обогрев, что позволяет улучшить ваше общее состояние.
- 7. Нижний отдел спины получает воздушный массаж. Плотные воздушные подушки, облегчающие ягодицы и ноги, обеспечивают эффективный воздушный массаж, позволяющий снизить нервное напряжение и улучшить циркуляцию крови в нижней части тела.

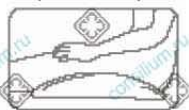

Воздушные подушки, облегчающие обе стороны бедер



Воздушные подушки и обогрев ног и ступней

- 8. Встроенный плеер с регулировкой громкости звука обеспечивает массаж в такт выбранной музыки, например, в режиме похлопывания или вибрации сиденья.
- 9. Плеер, поддерживающий формат MP3, оснащен удобным устройством смены мелодий.



# Deluxe Massage Chair

- **Наименование и назначение деталей**
- Внутреннее устройство

Мощные двигатели, обеспечивающие вибрацию сиденья

Воздушные подушки для зоны ягодиц

Воздушные подушки для массажа икроножных мышц

Воздушные подушки для массажа ступней  
Обогрев ступней

Массажный механизм спинки

Обогрев зоны талии

Воздушные подушки для массажа обеих сторон бедер

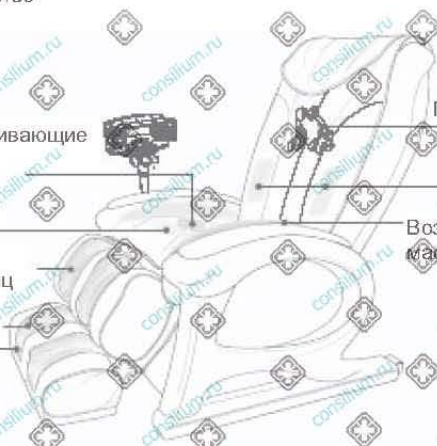

- **Функциональные зоны пульта дистанционного управления**

Панель ручного управления

Панель режимов памяти

VFD-дисплей

Панель частично автоматического управления

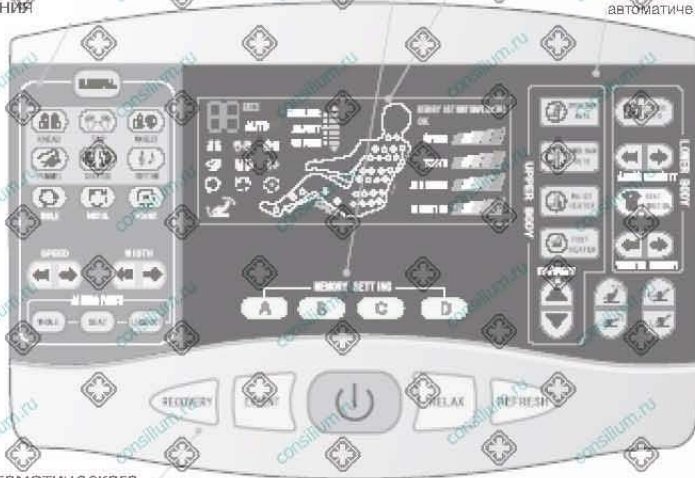

Панель автоматического управления

# Deluxe Massage Chair



- **Наименование и назначение деталей**
- **Описание функциональных кнопок**
- **Панель полностью автоматического управления**



Кнопка включения/отключения режимов массажа

При включении кресла загорается VFD-дисплей, функциональные кнопки и кнопки памяти начинают светиться.

При выключении кресла сбрасываются все параметры, а кнопки становятся неактивными. Кнопка начинает мигать, VFD-дисплей выключается.

Полностью автоматическое управление: Используется четыре режима массажа в зависимости от возраста и состояния здоровья пользователя: RECOVERY, EXTENT, RELAX И REFRESH - см. Приложение №1

## Частично автоматическое управление



Автоматический режим массажа шеи и плеч: Выберите программу массажа шеи и плеч.

Автоматический режим массажа спины и талии: Выберите программу массажа спины и талии.

Автоматический режим массажа с помощью воздушных подушек.

Мощность работы воздушных подушек: Пользователь может выбрать один из пяти уровней мощности. По достижении максимального или минимального уровня раздается звуковой сигнал.

Включение/выключение вибрации сиденья.

Регулировка интенсивности вибрации: Пользователь может выбрать один из пяти уровней вибрации. По достижении максимального и минимального уровня раздается двойной звуковой сигнал.

Включение/выключение функции обогрева спинки.

Включение/выключение функции обогрева ступней.



# Deluxe Massage Chair

- **Наименование и назначение деталей**
- **Регулировка положения спинки**



Кнопка подъема спинки



Кнопка опускания спинки



Кнопка подъема подножки



Кнопка опускания подножки



Кнопка подъема заднего массажного механизма: активна только в режиме массажа плеч и в ручном режиме



Кнопка опускания заднего массажного механизма: активна только в режиме массажа плеч и в ручном режиме.

- **Режимы памяти**

Настройка памяти: По окончании программы массажа (значение времени 0) происходит сброс параметров массажа, кнопки памяти автоматически начинают мигать, для сохранения параметров текущего режима выберите одну из кнопок A/B/C/D, на VFD-дисплее появится надпись «memory complete», обозначающая успешное сохранение параметров.

Запуск режима запоминания: нажмите кнопку , четыре кнопки памяти A/B/C/D начнут мигать, выберите одну из этих кнопок, после чего начнется сохранение текущих параметров.

Примечание: система не может сохранять данные о форме тела и положении плеч.

- **Ручной режим управления**



# Deluxe Massage Chair



## НАИМЕНОВАНИЕ И НАЗНАЧЕНИЕ ДЕТАЛЕЙ

 Кнопки ручного режима управления. При нажатии на данную кнопку она загорается, а затем происходит активация остальных кнопок, расположенных в зоне ручного режима управления.

Выбор режимов массажа спины



Включение/выключение режима разминания.



Включение/выключение режима похлопывания.



Включение/выключение режима разминания и похлопывания.



Включение/выключение режима постукивания.



Включение/отключение режима массажа шиацу.



Включение/отключение режима плеера. Режим похлопывания спины выполняется в такт высокочастотным сигналами, в то время как вибрация сиденья – в такт низкочастотным сигналам в соответствии с ритмом музыки.

Выбор места массажа спины



Массаж всей спины



Частичный массаж спины.



Точечный массаж спины.

Регулирование скорости массажа спины



В системе предусмотрено пять режимов скорости. В режиме массажа шиацу данная кнопка неактивна. При достижении минимального/максимального предела раздается двойной сигнал.

Регулирование ширины массажа спины



В системе предусмотрено три опции. В режиме массажа шиацу и комбинированном массаже данная кнопка не действует. При достижении минимальной/максимальной отметки звучит двойной аварийный сигнал.

Выбор положения воздушной подушки



Включение/отключение массажа рук с помощью воздушных подушек.



Включение/отключение массажа воздушными подушками сиденья.



Включение/отключение массажа ног и ступней с помощью воздушных подушек.



# Deluxe K Massage Chair

## • НАИМЕНОВАНИЕ И НАЗНАЧЕНИЕ ДЕТАЛЕЙ

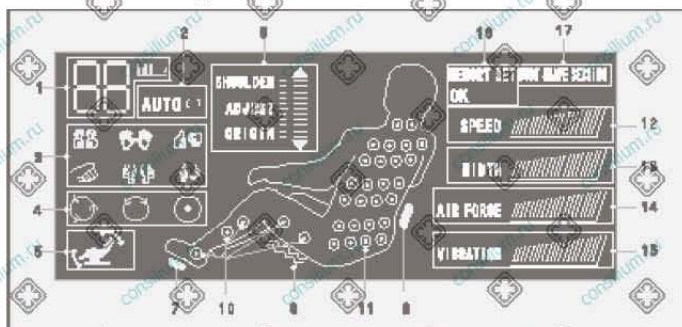

## • Указания по использованию VFD-дисплея

- 1. Индикатор времени: во время работы он показывает прибавочное время.
- 2. Индикаторы автоматических режимов работы спинки кресла: соответствующие кнопки загораются в шести режимах автоматической работы спинки кресла: "RECOVERY", "EXTENT", "RELAX", "REFRESH", "UPPER BACK AUTO" и "LOWER BACK AUTO". В других режимах они неактивны.
- 3. Режимы массажа спины: отображается текущий режим массажа спины.



Разминание    Похлопывание    Волновой    Постукивание    Шиацу    Плейер

## • 4. Режим местного массажа спины

- Общий массаж: для всей спины
- Частичный массаж: выбирается на основании текущего положения, массаж одной трети спины.
- Точечный массаж: массаж определенной точки, выбор необходимой точки массажа осуществляется при помощи кнопки подъема и опускания

## • 5. Подъем и опускание спинки кресла и подножки

Индикация подъема или опускания подножки



Индикация подъема или опускания спинки

## • 6. Сброс настройки положения плеч и способа массажа спины

- 6.1 индикатор сброса способа массажа спины.
- 6.2 отметка уровня; шаг составляет 2 см.
- 6.3 при регулировке способ массажа соотносится с отметкой уровня.



# Deluxe Massage Chair



## НАИМЕНОВАНИЕ И НАЗНАЧЕНИЕ ДЕТАЛЕЙ

- 7. Индикатор обогрева ступней.
  - 8. Индикатор обогрева талии.
  - 9. Индикатор вибраций сиденья.
- 
- 10. Индикатор воздушных подушек нижней части спины.
  - 11. Индикатор точек массажа в верхней части спины и сброса настроек.
  - 12. Индикатор скорости массажа спины: в системе предусмотрено всего пять режимов скоростей.

- 
- 13. Индикатор ширины участка массажа спины: в системе предусмотрено три опции.

- 
- 14. Индикатор интенсивности потока воздуха: в системе предусмотрено пять уровней.

- 
- 15. Индикатор интенсивности вибрации: в системе предусмотрено пять уровней.

- 
- 16. Индикатор памяти.
- Функции памяти включены.



Настройка памяти завершена.

- 
- 17. Индикатор сканирования формы тела.
- 





# Deluxe Massage Chair

## • НАИМЕНОВАНИЕ И НАЗНАЧЕНИЕ ДЕТАЛЕЙ

- Инструкции по использованию вспомогательного пульта дистанционного управления

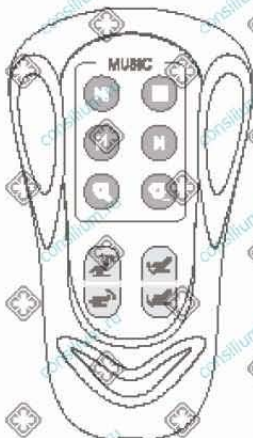

- Инструкции по использованию музыкального MP3 плеера



Проигрывание/пауза текущего трека.



Остановка воспроизведения и возврат к первой мелодии при повторном воспроизведении.



Предыдущий трек.



Следующий трек.



Увеличить громкость.



Уменьшить громкость.

- *Примечание 1* режим массажа меняется в соответствии с ритмом музыки.

*Примечание 2:* при возникновении неисправности в системе MP3 плеера или отсутствии каких-либо комплектующих при нажатии на кнопки раздается двойной сигнал.

- Кнопки подъема и опускания спинки и подножки вспомогательного пульта управления выполняют те же самые функции, что и кнопки главного пульта дистанционного управления.

# Deluxe Massage Chair



## • Метод работы

- Включите выключатель
- Вставьте штепсельную вилку в розетку
- Запустите программу массажа

## • Наклон спинки назад

Нажмите и удерживайте кнопку  , спинка начнет постепенно опускаться, в то время как подножка будет подниматься. Когда спинка достигнет необходимого положения, отпустите кнопку  , спинка и подножка останутся. По достижении максимально высокого или максимально низкого положения, спинка и подножка раздастся звуковой сигнал. Если спинка достигает самого высокого положения, а подножка все еще поднимается, звуковой сигнал будет продолжительным, продолжайте нажимать кнопку, подножка достигнет наивысшей точки. Положение подножки можно регулировать независимо от спинки, используя кнопки  и  . Во время подъема и опускания спинка остается неподвижной, когда подножка достигает конечного положения, раздастся продолжительный звуковой сигнал.



Наклон спинки назад



Кнопка подъема  
Кнопка опускания

- Наклон спинки вперед
- Метод наклона спинки вперед ничем не отличается от предыдущего

Кнопка подъема  
Кнопка опускания

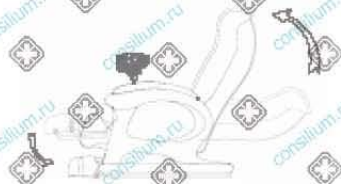

Наклон спинки вперед